

ANGEBOT

Föhr Event Hangar RV GmbH

Wilhelm-Brielmayer-Str. 1
88213 Ravensburg
DEUTSCHLAND

Angebot-Nr.:**AG220089-005**

Kundennummer:

Datum:

20.07.2023

Ansprechpartner:

Sehr geehrte Damen und Herren,

wir bedanken uns für Ihre Anfrage und freuen uns Ihnen folgendes Angebot unterbreiten zu dürfen. Es gelten ausschließlich unsere allgemeinen Geschäftsbedingungen (Stand: 01.04.2015), die Sie auf unserer Website unter www.multipond.com downloaden können.

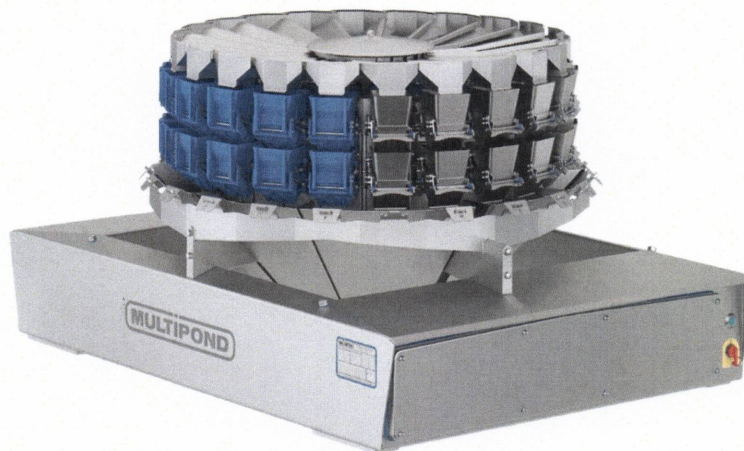
MP-14-1000-400-J

Mehrkopf-/ Kombinations-Wägesystem der neusten Generation bestehend aus:

Serie:	1000
Anzahl Wägeköpfe:	14
Verteiltellerantrieb:	Tangentiale Förderbewegung mit integrierter Vorwaage
Wägezellen:	Präzisionswägezellen aus eigener Fertigung / Frontplatten aus Edelstahl
Kalibrierung:	Automatisch / Wägezellen mit integriertem Kalibriergewicht
Wägebereich je Wägezelle:	400 g
Ausführung Rahmen/Käfig:	VA/VA
Ausführung Behälter:	Zarge: Metall / Klappe: Metall / Hygienische Ausführung
Sammelbehälter:	Ausführung: Metall / motorisch / 1 Füllstelle
Einfülltrichtereinheit:	Höhenfeineinstellung: Manuell
Schutzart:	IP69 ohne Druckluftzufuhr / Hochdruckreinigung möglich

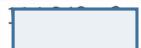
PREIS

ANGEBOT

Angebot-Nr.:**AG220089-005**

Kundennummer:

Datum:

20.07.2023

Ansprechpartner:

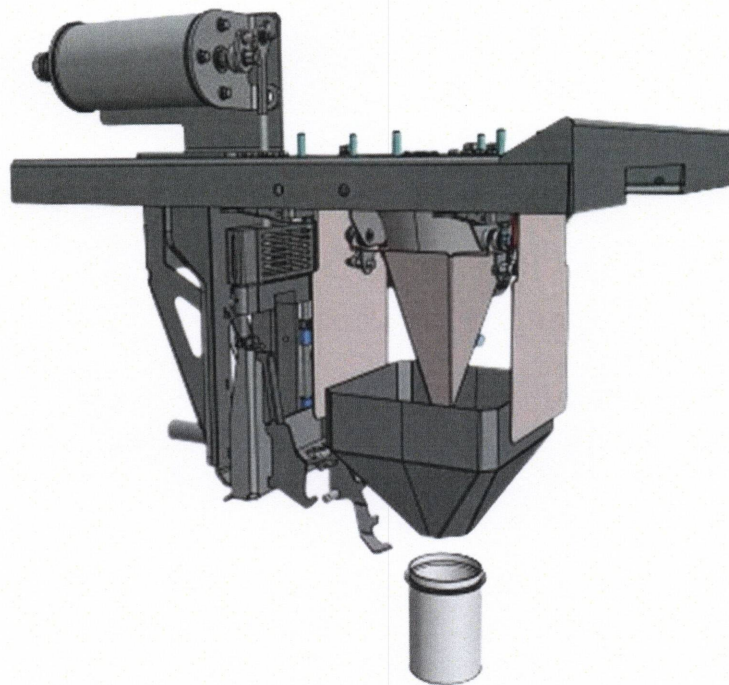
Übergabesystem**Merkmale:**

- Individuelles Design
- Format: 1-Fach
- Herausnehmbar für eine einfache Reinigung
- Motorisch betrieben
- Produktstopper für Gläser

PREIS

ANGEBOT

Angebot-Nr.:

AG220089-005

Kundennummer:

Datum:

20.07.2023

Ansprechpartner:

Steigförderband / ITW



Merkmale:

- Steigförderband anstelle von Hub-Kippgerät

PREIS

ANGEBOT**Angebot-Nr.:****AG220089-005**

Kundennummer:

Datum:

20.07.2023

Ansprechpartner:

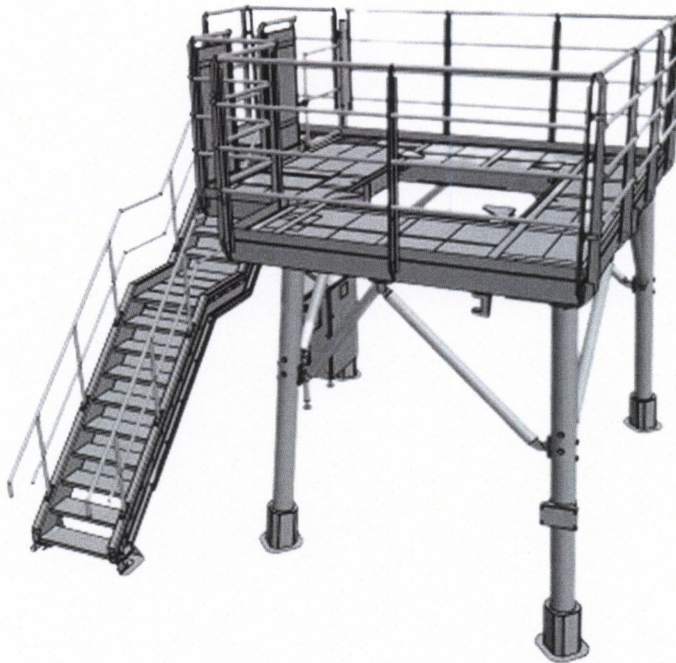
Bühne / ITW**Merkmale:**

Ausführung: Hygiene+ / VA

Abmaße: 2100x2730x2200

Treppe: 1x / VA / Höhe 3.450 /45°, 800 mm breit

Stützen: 4x / 150x150x6 / Auf Stellfuß

Ablaufrinnen: 1-Seitig an Plattformboden

PREIS

ANGEBOT

Angebot-Nr.:

AG220089-005

Kundennummer:

Datum:

Ansprechpartner:

20.07.2023

Steuerschrank / ITW

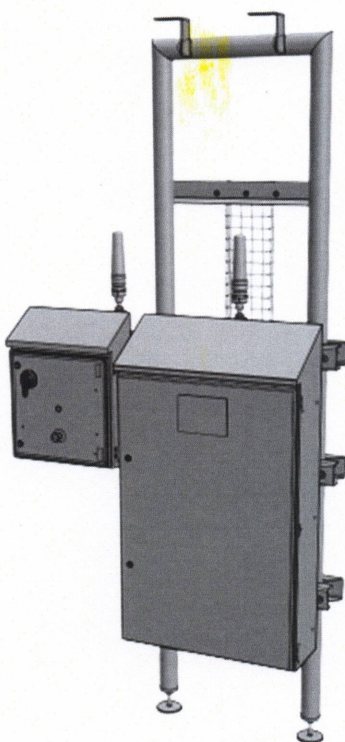

PREIS



ANGEBOT

Angebot-Nr.: AG220089-005
Kundennummer: [Redacted]
Datum: 20.07.2023
Ansprechpartner: [Redacted]

Projektierungskosten MULTIPOND

Die Projektierungskosten beinhalten u.a. nachfolgende Leistungen:

- Erstellung und Modifizierung der Layoutpläne
- Projektkoordination der am Projekt beteiligten Firmen / Unterlieferanten
- Erstellung und Überwachung von Terminplänen
- Teilnahme an Projekt- und Lagebesprechungen
- Koordination von Montage, Inbetriebnahme und Abnahme beim Kunden

PREIS

Projektierungskosten ITW

Die Projektierungskosten beinhalten u.a. nachfolgende Leistungen:

- Planung und Konzepterstellung
- Mechanische und elektrische Auslegung der Komponenten
- Besprechungen im Hause Multipond bzw. Online-Meetings im Rahmen der Konstruktion

PREIS

Technische Inspektion vor Auslieferung

FAT bei ITW

- Mech. und elektr. Vormontage der ITW Komponenten
- Vorab-Inbetriebnahme
- 1 Tag FAT zusammen mit Kunde
- Demontage der Anlage

PREIS

Inbetriebnahme ITW

Montage / Inbetriebnahme beinhaltet:

- 1x Techniker / 4 Tage
- 1x Monteur / 4 Tage

PREIS



ANGEBOT

Angebot-Nr.:**AG220089-005**

Kundennummer:

Datum:

20.07.2023

Ansprechpartner:

Inbetriebnahme und Einweisung (MULTIPOND)

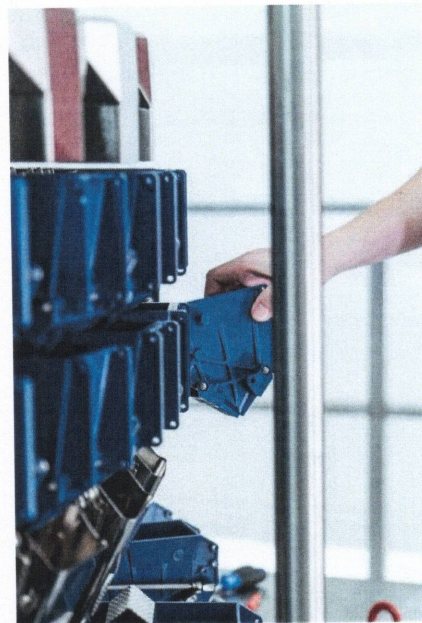
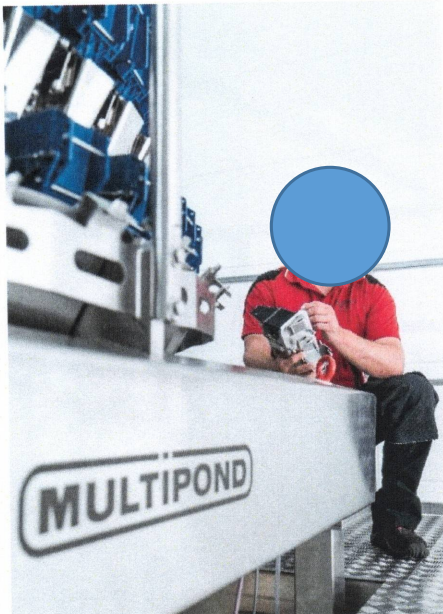

Inbetriebnahme umfasst:

- 1.) Verkabelung der angebotenen Anlagenkomponenten
- 2.) Die Synchronisation mit einer Verpackungsmaschine (Anklemmen auf MULTIPOND-Seite, Datenaustausch)
- 3.) Das Einfahren der Anlage mit Produkt
- 4.) Einweisung des Bedienpersonals
- 5.) Reise-, Anfahrts-, Verpflegungs- und Hotelkosten für eine einmalige Anreise
- 6.) Die Inbetriebnahme und Schulung werden insgesamt pauschal mit 5 Tagen angesetzt, wobei die maximale Arbeitszeit unseres Personals auf 10 Stunden pro Tag begrenzt, ist
- 7.) Sollte weniger Zeit benötigt werden, wird die Differenzsumme erstattet

Folgende Voraussetzungen müssen für eine zügige Inbetriebnahme bereits vor Eintreffen der Techniker erfüllt sein:

- 1.) Einbringen der Anlagenteile
- 2.) Mechanische Installation
- 3.) Vorbereitungen der energieführenden Zuleitungen
- 4.) Flurförderfahrzeuge und Hebezeuge vor Ort (vom Kunden gestellt)
- 5.) Für das Einfahren und Abnahme Produkt in ausreichender Menge
- 6.) Funktionalität der anderen Linienkomponenten für einen dauerhaften Betrieb der MULTIPOND-Komponenten

PREIS

ANGEBOT

Angebot-Nr.:**AG220089-005**

Kundennummer:

Datum:

20.07.2023

Ansprechpartner:

Lieferzeit:

ca. 36 Arbeitswochen

Lieferbedingungen:INCOTERMS® 2020 FCA
MULTIPOND – Waldkraiburg
Ab Werk, ohne Montage, inkl. Verpackung**Zahlungsbedingungen:**50% nach Erhalt der Auftragsbestätigung
40% bei Meldung der Versandbereitschaft
10% 30 Tage nach Lieferdatum, ex works Waldkraiburg**Angebotsbindefrist:**

6 Wochen

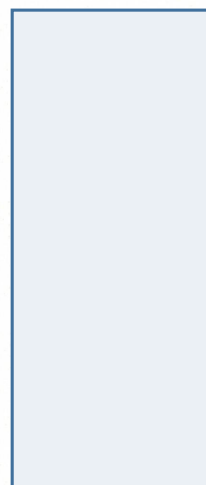
MP-14-1000-400-J
Übergabesystem
Steigförderband
Steuerschrank ITW
Bühne ITW
Projektierungskosten MP
Projektierungskosten ITW
FAT bei ITW
Inbetriebnahme ITW
Inbetriebnahme MP
Verpackung
USt. 19% (von 246.399,00 €)**Gesamtpreis (Netto)****246.399,00 €**

Gesamtpreis (Brutto) inkl. 19% MwSt.

293.214,81 €